



# HYDRO TRACKER

دليل الاستخدام

# HYDRO TRACKER

دليل الاستخدام





No part of this manual, including the products and software described in it, may be reproduced, transmitted, transcribed, stored in a retrieval system, or translated into any language in any form or by any means, except documentation kept by the purchaser for backup purposes, without the express written permission of AJAX DETECTION TECHNOLOGY LTD. («AJAX»).

Product warranty or service will not be extended if: (1) the product is repaired, modified or altered, unless such repair, modification or alteration is authorized in writing by AJAX: or (2) the serial number of the product is defaced or missing.

Ajax provides this manual «as is» without warranty of any kind, either Express or implied, including but not limited to the implied warranties for Conditions of merchantability or fitness for a particular purpose. In no Event shall ajax, its directors, officers, employees or agents be liable for any Indirect, special, incidental, or consequential damages (including damages For loss of profits, loss of business, loss of use or data, interruption of Business and the like), even if ajax has been advised of the possibility of such Damages arising from any defect or error in this manual or product.

Specifications and information contained in this manual are furnished For informational use only, and are subject to change at any time without Notice, and should not be construed as a commitment by ajax. Ajax assumes No responsibility or liability for any errors or inaccuracies that may appear In this manual, including the products and software described in it.

Products and corporate names appearing in this manual may or may not be registered trademarks or copyrights of their respective companies, and are used only for identification explanation and to the owners benefit, without intent to infringe.

21	المسح المتقدم	3	المحتوى
22	نوع الأرض	4	معلومات السلامة
23	عمق الهدف	5	معلومات عامة عن الجهاز
23	المسافة بين المجسات	6	المواصفات الفنية للجهاز
24	معلومات البحث	7	محتويات الحزمة
25	المسح التصويري	8	مفاتيح التحكم
26	ثنائي الأبعاد	9	الإعداد الأولي
27	ثلاثي الأبعاد	10	واجهة المستخدم الرئيسية
27	تدوير	10	اللغات
28	تكبير	11	التاريخ والوقت
28	مسقط علوي	11	الصوت
28	مسقط جانبي	12	العرض
29	فحص العمق	13	وحدة قياس ( الحرارة والرطوبة وتنقية الإشارة )
29	إعادة الضبط	14	كيفية استخدام (وحدة قياس الحرارة والرطوبة وتنقية الإشارة )
30	كيفية حفظ عمليات المسح	15	ضبط المصنع
31	الملفات	16	حول الجهاز
32	البطارية والشاحن	17	تعليمات عامة
34	الملاحظات	18	المسح اليدوي
37	معلومات التواصل	19	المسح التلقائي

كافة التنبيهات والتحذيرات على الجهاز وضمن دليل الاستخدام يجب أن تلاحظ وتؤخذ ضمن الاعتبار.

في حالة حدوث أي من الأمور التالية قم بفحص الجهاز لدى مركز الخدمة:

- 1 مادة سائلة اخترقت الجهاز
- 2 تعرض الجهاز للرطوبة العالية
- 3 الجهاز لا يعمل بشكل جيد أو لا يمكنك تشغيله تبعاً لدليل الاستخدام
- 4 سقوط الجهاز أو تضرره
- 5 وجود علامة ضرر أو أذية واضحة على الجهاز

لا تترك الجهاز في بيئة درجة حرارتها أعلى من 60 درجة مئوية (140 درجة فهرنهايت) من الممكن أن يتضرر الجهاز.

المزيد من المعلومات والاطلاع على آخر التحديثات بخصوص المنتجات والأنظمة من:

#### 1. موقع AJAX

يوفر موقع أجاكس معلومات محدثة بخصوص المعدات والتجهيزات والبرمجيات. قم بالرجوع إلى صفحة معلومات الاتصال.

#### 2. مستندات أخرى.

من الممكن أن يتضمن المنتج مستندات إضافية كأوراق كفالة أو ضمانات إضافية تمت إضافتها عن طريق الموزع. هذه المستندات ليست ضمن حزمة المنتج الافتراضية.

المكونات المستخدمة في هذا الجهاز عرضة للضرر من تفريغ الشحنات الكهربائية الساكنة. يرجى الالتزام بالتمليحات التالية للتأكد من تجميع الجهاز بشكل ناجح.



تأكد أن كل مكونات الجهاز متصلة بإحكام. نقاط الاتصال غير المحكمة قد تؤدي إلى عدم التعرف على القطع أو الفشل في التشغيل.

من المفضل تفريغ نفسك من الشحنات الساكنة عن طريق لمس سطح معدني متصل بالأرض قبل بدء العمل بالجهاز.

احفظ الجهاز ضمن بيئة خالية من الشحنات السالبة عند عدم استخدام الجهاز.

لا تتم بتجميع أو تشغيل الجهاز قبل قراءة وفهم دليل الاستخدام إن ذلك قد يؤدي إلى الضرر أو الأذية للجهاز أو المشغل.



في حال لزوم مساعدة أثناء عملية التركيب أو الضبط. لطفاً اتصل بال دعم الفني عن طريق الهاتف أو الإنترنت.



قم دائماً بإغلاق الجهاز بشكل تام قبل حفظه.



احتفظ بدليل الاستخدام هذا للمرجعية في المستقبل.



احفظ الجهاز بعيداً عن الرطوبة.



قم بالتأكد من أن المقبس الكهربائي يوفر نفس الجهد الموضح على الشاحن قبل توصيل الشاحن بالمقبس.

جهاز Hydro Tracker تصميم جديد وغاية في الإتقان والتميز، نظم متطورة وبمستويات عالية من التكنولوجيا تم اعتمادها من قبل خبراء ومهندسي شركة أجاكس ، وأحدث ما توصلت إليه الشركة في مجال التنقيب والكشف عن المياه الجوفية، يحتوي الجهاز على 4 أنظمة مختلفة عالية الدقة تتيح لكم نتائج دقيقة وبتفاصيل كاملة تمنحك الثقة التامة للوصول لهدفك بكل تأكيد وذلك عبر شاشة ملونة 7 بوصة غاية في الدقة والوضوح في كافة الظروف، كما زود الجهاز بوحدة قياس لدرجة حرارة ورطوبة التربة والتي تعمل أيضاً على تنقية الإشارة بنسبة عالية وهذا ما يضمن دقة معالجة النتائج والوصول إليها بالشكل الصحيح والأمثل .

مبدأ التشغيل	تطيل الإشارات ومعالجة البيانات وتحويلها إلى نتائج مرئية .
نوع شاشة الإظهار	TFT ملونة، 7 بوصة بدقة WVGA 480x800 ، عمق الألوان 24bit.
البطارية	داخية - ليثيوم أيون ، 7.4 فولت ، 7000 ميلي أمبير ( 52 واط )
استهلاك الطاقة	متوسط الاستهلاك 400 ميلي أمبير
ساعات عمل البطارية	أكثر من 12 ساعة متواصلة عندما تكون البطارية مشحونة بشكل كامل ( قد يختلف عدد ساعات العمل حسب إعدادات سطوع الشاشة ومستويات الصوت وعمليات البحث )
الشاحن الكهربائي	مدخل الطاقة 100..240 فولت AC ، خرج الطاقة ( PD 12V , 1.5A )
الصوت	صوت أحادي بجودة عالية .
الافات	مزود ب 8 لفات .
التاريخ والوقت	نعم .
وزن الجهاز	9.75 كغ
أبعاد حقيبة الجهاز	52x40x23 سم
أبعاد التفليف الخارجي للجهاز	54x42x23.5 سم
درجة حرارة التشغيل	من ( 10°C إلى 60°C ) . من ( 50°F إلى 140°F )
درجة حرارة التخزين	من ( 10°C إلى 80°C ) . من ( 50°F إلى 176°F )

- |   |                        |   |  |
|---|------------------------|---|--|
| 5 | ملقط توصيل / عدد 4     | 1 | حقيبة الجهاز                                 |
| 6 | سلك توصيل قصير / عدد 4 | 2 | وحدة تنقية الإشارة وقياس حرارة ورطوبة التربة |
| 7 | شاحن                   | 3 | مجس المسح الأرضي بطول 42 سم / عدد 4          |
| 8 | وصلة الشاحن            | 4 | بكرة سلك بطول 24 متراً / عدد 4               |

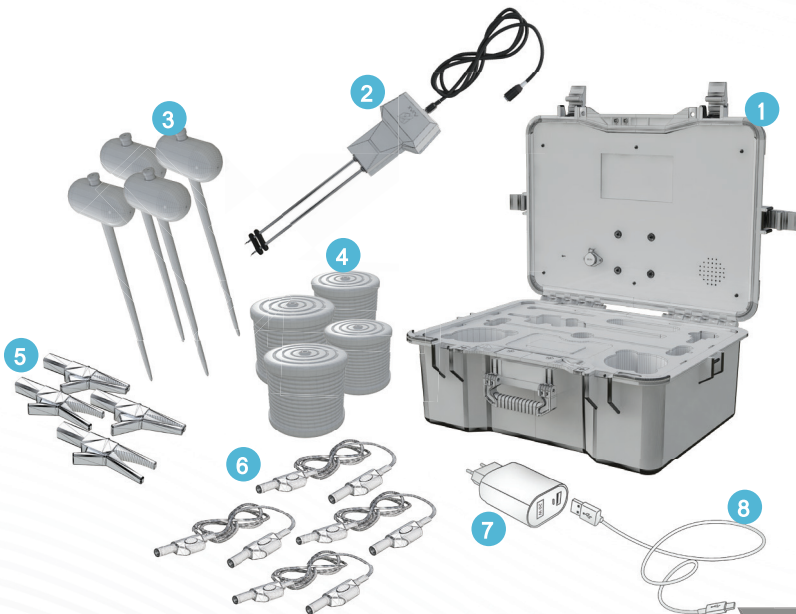



- أسهم التحكم ◀▶⬆⬇⬆⬇: التنقل خلال واجهة المستخدم في الجهاز والتحكم بخيارات الأنظمة.
- التشغيل / الإيقاف ⏻: إضبط مع الاستمرار عدة ثواني لتشغيل الجهاز أو لإيقاف التشغيل.
- التأكيد OK: تأكيد وإدخال الخيار المحدد.
- الرجوع ⏪: الرجوع إلى القائمة السابقة أو إلغاء عملية.

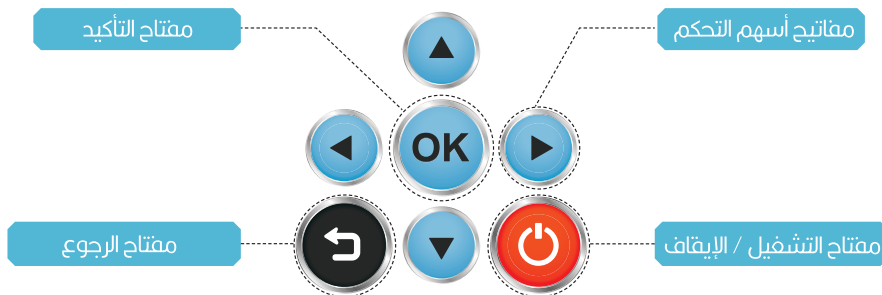

عند إقلاع الجهاز لأول مرة أو بعد القيام بإعادة ضبط إعدادات المصنع يرجى اتباع التعليمات الظاهرة على الشاشة للقيام بالضبط الأولي للنظام عن طريق ضبط اللفة والوقت .

عند تشغيل الجهاز للمرة الأولى أو بعد إجراء التهيئة يجب ضبط اللغة والوقت والتاريخ.

- 1 شغل الجهاز : اضغط وباستمرار مفتاح الطاقة لعدة ثواني .
- 2 اختر اللغة المناسبة للمستخدم ثم اضغط موافق (OK) .
- 3 ضبط التاريخ والوقت

تنسيق الساعة والتاريخ :

الساعة: Hour:minute:second

التاريخ: day/month/year

ثم اضغط موافق (OK)

بعدها ستظهر واجهة المستخدم الرئيسية على الشاشة.

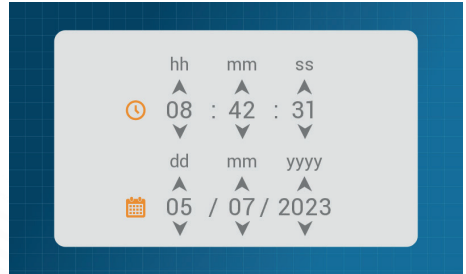

## واجهة المستخدم الرئيسية :



- 1 المسح اليدوي
- 2 المسح التلقائي
- 3 المسح المتقدم
- 4 المسح التصويري
- 5 الملفات
- 6 الضبط

## اللغات :



يدعم الجهاز 8 لغات لواجهة الاستخدام وهي (الإنكليزية، الألمانية، الفرنسية، العربية، الإسبانية التركية، الروسية، الأوردو).

اختر اللغة المطلوبة واضغط موافق OK ثم اضغط مفتاح الرجوع لحفظ اللغة المطلوبة ضمن الإعدادات الجديدة.



اضبط التاريخ والوقت عن طريق تغيير القيم بواسطة مفاتيح الأسهم زيادة أو نقصان (↕) (↔).

ملاحظة : تنسيق الوقت 24 ساعة .



اضبط مستوى صوت النغمات والإنذارات والبحث ومستوى نغمة بداية التشغيل عن طريق تغيير القيم بواسطة مفاتيح الأسهم (↔) (↔). ثم اضغط مفتاح الرجوع (⏪) لحفظ تغييرات الصوت المطلوبة.

## السطوع :



اضبط مستوى السطوع عن طريق تغيير القيم بواسطة مفاتيح الأسهم ◀ ▶ ثم اضغط رجوع ⏪ من 10 % إلى 100 %

## وضع الضمول :

ضبط التعتيم التلقائي لمستوى السطوع من أجل توفير الطاقة

هذا الوقت قابل للضبط على 15 - 30 - 45 - 60 - 75 - 90 - 105 أو 120 ثانية وبالإمكان إيقاف الضمول بشكل تام.

## وحدة قياس الحرارة ومستوى الرطوبة وتقنية الإشارة :

### طريقة توصيل الوحدة :



5 قم بتدوير غطاء القاباس نحو اليمين حسب السهم لتتم عملية التوصيل بإحكام

من أجل عملية فك القاباس اتبع عكس الخطوات السابقة .

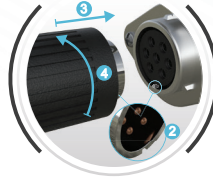

2 قم بعملة توافق بين المقبس والقاباس حسب التواء الميّن  
3 اضغط القاباس نحو الداخل باتجاه لوحة الجهاز  
4 قم بتدوير غطاء القاباس نحو اليسار مع الضغط قليلاً نحو الداخل حتى يتم دخول الغطاء بشكل كامل مع المقبس

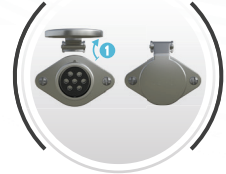

1 لتوصيل وحدة قياس الحرارة والرطوبة في المكان المخصص على لوحة الجهاز امتح غطاء المقبس نحو الأعلى

يمكنك رؤية حالة الوحدة على الشاشة إذا كانت متصلة أم لا (جاهز \_ غير متصل) كما يمكنك رؤية القياسات الحالية للحرارة والرطوبة.

إضغط مفتاح سهم يمين أو يسار لتحرك المؤشر وذلك لضبط وحدة قياس الحرارة (فهرنهايت أو سيليزيوس) حسب وحدة القياس المتبعة في بلدك ثم اضغط رجوع لحفظ التغيير.





من أجل استخدام هذه الوحدة يجب إيجاد مكان ملائم لفرسها بعناية وذلك بوضع محددات المسافة بين مجسي الوحدة عند رأسي المجسين ثم القيام بعملية الفرز قرب الجهاز وبعيداً عن الأحجار والأجسام الصلبة، ويفضل الانتظار لمدة دقيقة واحدة على الأقل بعدها يمكن قراءة درجة الحرارة ومستوى الرطوبة.

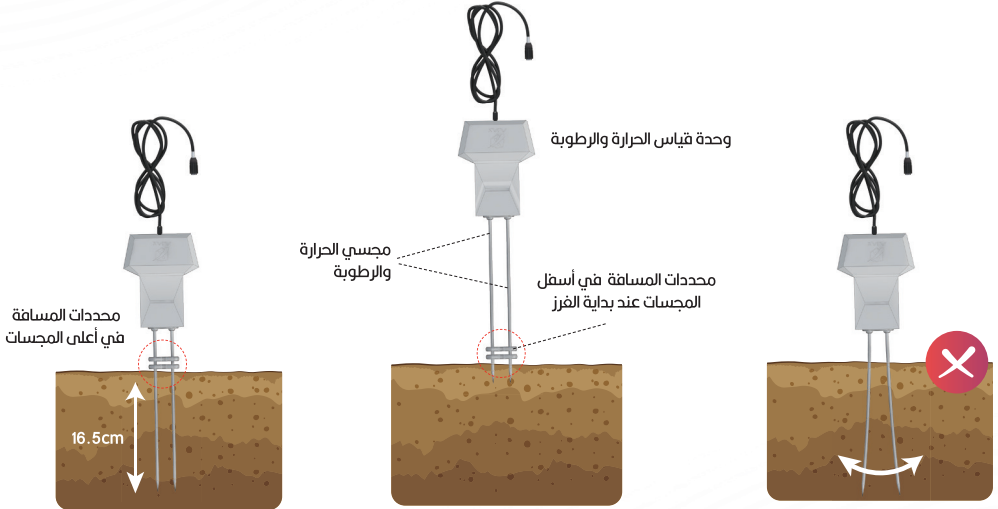

تظهر هذه القائمة خيارات إعدادات المصنع للجهاز



### إعدادات المصنع:

هذا الخيار يعيد تهيئة كافة الإعدادات إلى قيمها الافتراضية بالإضافة إلى مسح كافة المحفوظات من نتائج المسح في جميع الأنظمة.

### تهيئة الذاكرة:

هذا الخيار يقوم بمسح كافة المحفوظات من نتائج المسح في جميع الأنظمة.

ويشمل معلومات أساسية عن الجهاز:

إصدار البرنامج

إصدار الجهاز

إصدار الشاشة

إصدار نسخة الشاشة

البطارية

تاريخ البرنامج



إشحن بطارية الجهاز بشكل كامل قبل رحلتك الاستكشافية للقيام بأكثر عدد ممكن من عمليات المسح والعمل على الجهاز أطول مدة ممكنة  
يجب اختيار مكان مناسب لوضع الجهاز بعيداً عن آلات الحفر ثم يقوم المستخدم بفرز المجسات في التربة في المكان الذي تم اختياره

إذا تم اختيار المسح اليدوي، عندها فإن غرز مجسين فقط كافٍ لعملية البحث على أن يكون الجهاز بينهما

أما عند استخدام باقي الأنظمة، عندها نحتاج لفرز أربع مجسات بحيث يتم توزيعهم على شكل مربع نضع الجهاز في مركزه وعند الانتهاء من غرز المجسات نقوم بمد أسلاك البكرات الأربعة وتوصيلها برؤوس المجسات وذلك بواسطة الملاقط المخصصة لذلك على أن تبقى البكرات على الجزء السفلي من الحقيبة لتبقى متوازنة ثم نقوم بوصل الأسلاك الأربعة القصيرة بين لوحة الجهاز ومراكز البكرات

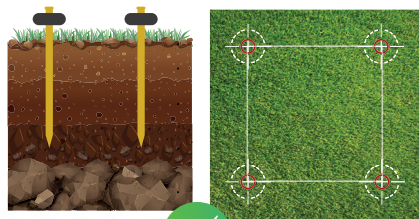
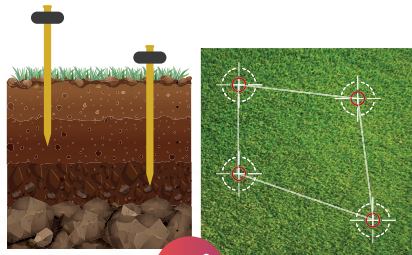

## المسح اليدوي :

يتميز هذا المسح بالسرعة والسهولة في العمل  
إضبط السهم العلوي والسفلي لتحريك المؤشر  
وذلك لاختيار الخط المراد مسحه والكائن بين نقطتين  
(A - B - C - D - E - F)

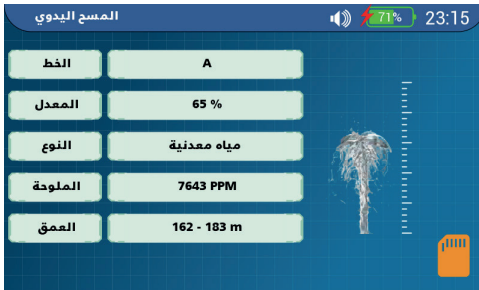

إضبط موافق  لتبدأ عملية البحث وإعطاء النتيجة  
على شكل جدول وتتضمن المعلومات التالية:

1 - اسم الخط

2 - المعدل

5 - العمق

4 - الملوحة

3 - النوع

يمكن حفظ النتيجة من خلال الانتقال  
بواسطة الأسهم والضغط على رمز حفظ  
بواسطة مفتاح موافق



يقوم المسح التلقائي بعمل مسح شامل للاضوابط الستة (A,B,C,D,E,F) ويتميز بالسهولة والسرعة حرك المؤشر بواسطة أسهم التحكم لاختيار المطلوب.

عند الدخول للمسح التلقائي فإن وحدة قياس الحرارة والرطوبة تكون اختيارية، تفعيل أو إلغاء ( ON-OFF )

قبل البدء قم بتوصيل مقبس وحدة الحرارة والرطوبة إذا كنت تريد العمل بها

بواسطة مفاتيح الأسهم ضع الوحدة في حالة تفعيل ( ON ) تأكد من قراءة الحرارة واستقرارها قبل البدء بالبحث إضبط مفتاح السهم اليميني لتحريك المؤشر إلى «إبدأ» ثم اضغط موافق **OK** لتبدأ عملية البحث





يبدأ الجهاز بالتأكد من توصيل جميع الأقطاب قبل البدء بعملية المسح

إذا كان أحد الأقطاب غير موصول تظهر لك رسالة بذلك ويتم تحديد القطب غير الموصول كما يتبع لنا البرنامج التأكد من توصيل الأقطاب بالشكل الصحيح بعدها وبواسطة مفاتيح الأسهم تقوم باختيار إعادة الفحص

يبدأ الجهاز بعملية المسح التلقائي مباشرة وعند الانتهاء تظهر النتيجة الشاملة لكافة الخطوط عند ضغط موافق (OK) على الخط نفسه تظهر النتيجة الخاصة للخط المحدد مع كامل التفاصيل



يقوم المسح المتقدم بعمل مسح شامل للظوظ الستة (A.B.C.D.E.F) هذا المسح مخصص فقط للخبراء في عمليات البحث ويعتمد على ضبط البارمترات المحيطة يدوياً قبل البدء بعملية البحث.

### وحدة الحرارة والرطوبة :

وهي (اختيارية) ويفضل استخدامها وذلك لتنقية الإشارة أيضاً ولإعطاء نتائج أكثر دقة لقياس حرارة ورطوبة سطح الأرض.  
 قبل البدء قم بتوصيل مقبس وحدة الحرارة والرطوبة إذا كنت تريد استخدامها بواسطة مفتاح السهم اليميني (▶) ضع الوحدة في حالة تفعيل ON أو بواسطة السهم اليساري (◀) ضع الوحدة في حالة OFF  
 تأكد من قراءة الحرارة واستقرارها قبل البدء بعملية البحث إذا كانت الوحدة في حالة التفعيل اضغط موافق (OK) للانتقال لضبط التالي :



## نوع الأرض :

- 1 الطبيعية
- 2 الصخرية
- 3 المختلطة
- 4 الطينية
- 5 الرملية
- 6 المعدنية



إضغط موافق OK للانتقال للضبط التالي



## عمق الهدف :

وذلك لتحديد عمق البحث المطلوب  
إذا كنت تريد البحث عن المياه السطحية فقط  
أو المياه العميقة فقط  
أو ضمن أعماق محددة فيمكنك الضبط حسب ما يلي

- 1 العمق 150 متراً ( الجدوى من 0 وحتى 150 متراً )
- 2 العمق 250 متراً ( الجدوى من 150 حتى 250 متراً )
- 3 العمق 350 متراً ( الجدوى من 250 حتى 350 متراً )
- 4 العمق 550 متراً ( الجدوى من 350 حتى 550 متراً )
- 5 العمق 750 متراً ( الجدوى من 550 حتى 750 متراً )
- 6 العمق 1000 متر ( الجدوى من 750 حتى 1000 متر )



## المسافة بين المجسات:

المجال من 5 أمتار وحتى 20 متراً  
حدد نقاط غرز المجسات بشكل متناسق قبل عملية  
الفرز بحيث تشكل رؤوساً لمربع منتظم الشكل  
كما ورد سابقاً في فقرة (تعليمات عامة)  
وذلك لضمان الدقة بالنتائج النهائية لعملية المسح.  
إضغط موافق للانتقال للضبط التالي .

## معلومات البحث :

هنا يمكنك التأكد من جميع الإعدادات التي تم اختيارها قبل عملية المسح

ملاحظة : لتعديل أي من الإعدادات الخاصة بعملية المسح والتي تم اختيارها سابقاً اضغط مفتاح الرجوع ⏪

إضغط موافق لبدء عملية المسح يبدأ الجهاز بالتأكد من توصيل جميع الأقطاب قبل البدء بعملية المسح .

إذا كان أحد الأقطاب غير موصول تظهر رسالة بذلك ويتم تحديد القطب غير الموصول في هذه الحالة تأكد من توصيل الأقطاب مرة أخرى عندها ، بواسطة مفاتيح الأسهم تقوم بإعادة الفحص أما إذا كانت الأقطاب موصولة بشكل صحيح :

- 1 يبدأ الجهاز بعملية المسح مباشرة وعند الانتهاء تظهر النتيجة الشاملة لكافة الخطوط
- 2 عند ضغط موافق OK على الخط نفسه تظهر النتيجة الخاصة للخط المحدد مع كامل التفاصيل
- 3 من خلال الضغط على مفتاح الرجوع يمكنك العودة للقائمة السابقة لاختيار خط آخر لإظهار نتيجته

## ويشمل المسح ثنائي الأبعاد وثلاثي الأبعاد

عند الدخول للمسح التصويري فإن وحدة قياس الحرارة والرطوبة تكون اختيارية تفعيل أو إلغاء (ON-OFF)

قبل البدء قم بتوصيل مقبس وحدة الحرارة والرطوبة إذا كنت تريد العمل بها بواسطة مفاتيح الأسهم ضع الوحدة في حالة تفعيل (ON)

تأكد من قراءة الحرارة واستقرارها قبل البدء بالبحث إضغط مفتاح سهم اليميني لتحريك المؤشر إلى "إبدأ" ثم إضغط موافق (OK) لتبدأ عملية البحث

يبدأ الجهاز بالتأكد من توصيل جميع الأقطاب قبل البدء بعملية المسح إذا كان أحد الأقطاب غير موصول تظهر لنا رسالة بذلك ويتم تحديد القطب غير الموصول كما يتبع لنا البرنامج التأكد من توصيل الأقطاب بالشكل الصحيح ،

وبعدها بواسطة مفاتيح الأسهم نقوم بإعادة الفحص ، عند الانتهاء يظهر رسم ثنائي الأبعاد للأرض المسوحة موضعاً مكان الهدف ونسبة المياه من ظلال اللون





## ثنائي الأبعاد :

- عبارة عن رسم يوضح مكان تواجد المياه ونسبة المياه في الأرض حسب اللون
- 1 اللون الأحمر وتدرجاته / عند النسب المنخفضة أو المعدومة
  - 2 اللون الأخضر وتدرجاته / عند النسب المتوسطة
  - 3 اللون الأزرق وتدرجاته / عند النسب المرتفعة

باستخدام مفاتيح الأسهم اختر "إختبار الهدف" ثم اضغط موافق  OK  
وباستخدام مفاتيح الأسهم يمكنك التحريك ضمن الرسم وقراءة معدل النقطة المضارة وعمقها كما هو موضح بالشكل  
استخدم مفاتيح الأسهم و اختر "ثلاثي الأبعاد" ثم اضغط موافق  OK

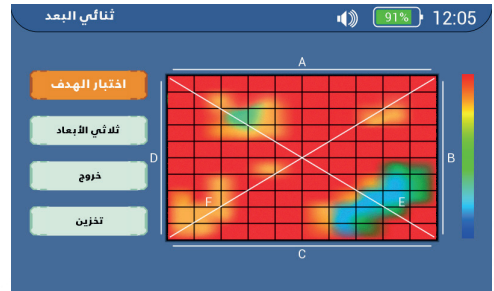
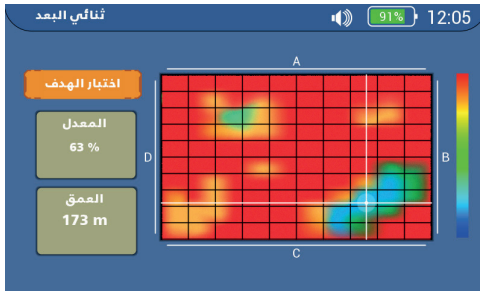

## ثلاثي الأبعاد :

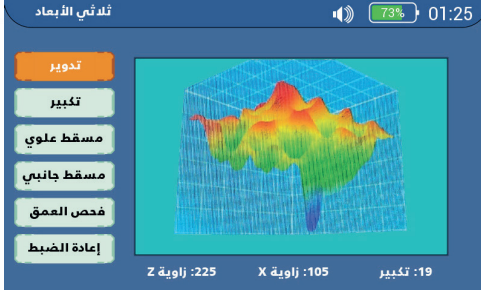

وتحتوي صفحة الرسم ثلاثي الأبعاد الأيقونات التالية :  
( تدوير ، تكبير ، مسقط علوي ، مسقط جانبي ، فحص العمق ، إعادة الضبط )

إذا كانت مجموعة الأيقونات غير محددة ( تظهر بإطار أحمر ) ، اضغط مفتاح الرجوع لتحديدها

### 1 تدوير

باستخدام مفاتيح الأسهم اختر تدوير واضغط موافق (OK)

سيتم إظهار إطار التحديد إلى الرسم وعندها بواسطة الأسهم ( أعلى ، أسفل ، يمين ، يسار ) يمكنك تحريك الرسم بجميع الاتجاهات ويمكنك رؤية الزاوية الفعلية من خلال المحورين (Z, X)

عند الانتهاء من التعديل اضغط موافق (OK)

لرسم الدقيق مع الألوان

اضغط مفتاح الرجوع (↩) للعودة إلى مجموعة الأيقونات

## 2 تكبير

باستخدام مفاتيح الأسهم اختر تكبير واضغط موافق   
استخدم السهم أعلى  لتكبير الرسم  
استخدم السهم أسفل  لتصغير الرسم  
استخدم السهم يمين يسار   لتدوير الزاوية z  
عند الانتهاء من التعديل اضغط موافق   
الرسم الدقيق مع الألوان  
إضغط مفتاح الرجوع  للعودة إلى مجموعة الأيقونات

## 3 مسقط علوي

باستخدام مفاتيح الأسهم اختر مسقط علوي ثم اضغط موافق   
للرسم الدقيق مع الألوان مباشرة

## 4 مسقط جانبي

استخدام مفاتيح الأسهم يمين، يسار   ثم اختر مسقط جانبي واضغط موافق   
يظهر لك الرسم الثلاثي من الجهة المختارة اليمنى أو اليسرى  
إضغط مفتاح الرجوع  للعودة إلى مجموعة الأيقونات

## 5 فحص العمق

باستخدام مفاتيح الأسهم اختر فحص العمق واضغط موافق (OK) باستخدام مفاتيح الأسهم أعلى وأسفل (▲ ▼) يمكن تحريك الشبكة الوسطى كمؤشر للعمق الذي تقف عنده هذه الشبكة مُحدداً المسافة بالمتر اضغط مفتاح الرجوع (←) للعودة إلى مجموعة الأيقونات

## 6 إعادة الضبط

باستخدام مفاتيح الأسهم اختر إعادة الضبط واضغط موافق (OK) يقوم البرنامج بإعادة ضبط جميع الزوايا وحجم التكبير إلى الوضع الافتراضي

بعد الانتهاء من عملية المسح يمكن حفظ النتيجة من خلال الانتقال بواسطة مفاتيح الأسهم (⬅️➡️⬆️⬆️) والضغط على رمز حفظ بواسطة مفتاح موافق (OK) تظهر لك قائمة بعمليات المسح المحفوظة سابقاً

نحرك بواسطة مفاتيح الأسهم ( أعلى، أسفل ) (⬆️⬆️) لاختيار مكان الحفظ المطلوب، اضغط موافق (OK) تظهر لك لوحة مفاتيح لاختيار اسم الملف المطلوب، ويكون الاسم الافتراضي له هو التاريخ والوقت الذي تمت به عملية البحث

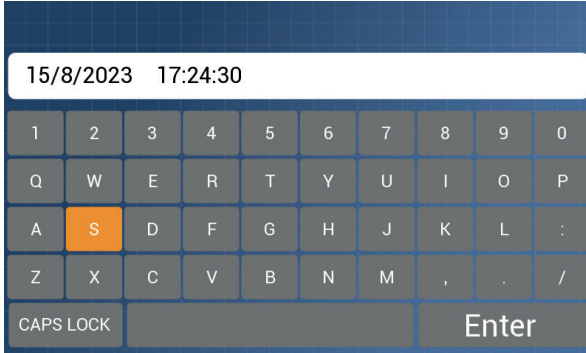

لحذف حرف ما يجب استخدام مفتاح الرجوع (⬅️) بواسطة مفاتيح الأسهم ثم استخدام مفتاح موافق (OK) يتم إدخال الاسم المطلوب عند الانتهاء من تعيين اسم الملف، اضغط إدخال ( ENTER ) ثم مفتاح موافق (OK)

ملاحظة :  
اسم الملف يجب أن يكون باللغة الإنجليزية

تظهر هذه الصفحة المسوحات ونتائج البحث المحفوظة مسبقاً بحيث يمكن للمستخدم استعراض هذه النتائج

و تحوي على 4 صفحات لتخزين أنواع المسح كل نوع على حدى

1 المسح اليدوي

2 المسح التلقائي

3 المسح المتقدم

4 المسح التصويري

إضغط مفاتيح الأسهم (يمين، يسار) ◀ ▶ واختر المسح المطلوب ثم إضغط مفتاح موافق OK باستخدام مفاتيح الأسهم (فوق، تحت) ▲ ▼ يمكنك اختيار الملف المطلوب عرضه.

عندما تكون البطارية منخفضة أقل من 30 ٪ سيظهر رمز البطارية بحجم كبير في منتصف الشاشة وباللون البرتقالي (29%) وعند انخفاضها دون الـ 20 ٪ ستظهر باللون الأحمر (19%).

وإذا استمرت بالانخفاض إلى 0 ٪ (0%) فإن الجهاز سيقوم بإصدار إنذار ومن ثم التوقف التلقائي عندما تكون البطارية فارغة بشكل كامل يفضل عدم تشغيل الجهاز مباشرة بعد توصيل الشاحن، اترك البطارية بضع دقائق بعد توصيل الشاحن قبل تشغيل الجهاز.

يمكن استخدام الجهاز أثناء الشحن، لكن هذا سيزيد من زمن الشحن الكامل للبطارية .

### نصائح واحتياطات شحن البطارية:

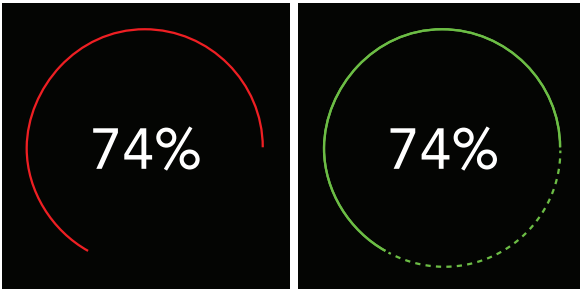

استخدم الشاحن والكابل المرفق من قبل شركة أجاكس (Type C PD)، أنظر الصورة أسفل الصفحة جهة اليمين

وعند استخدام شاحن غير مدعوم ( لا يدعم خاصية PD )، فإن الجهاز لن يقوم بالشحن ويظهر رمز يفيد بذلك، أنظر الصورة أسفل الصفحة جهة اليسار.



شاحن غير مدعوم

شاحن مدعوم

لإداء أفضل ولزيادة عمر البطارية يفضل شحن الجهاز عندما تكون نسبة البطارية أقل من 20%  وعدم استخدام الجهاز أثناء الشحن وتركه للوصول إلى الشحن الكامل  وعدم شحن البطارية بشكل متقطع

لحفظ الطاقة قم بفصل الشاحن من المقبس الكهربائي عند الانتهاء من الشحن

### إحتياطات بيئة التشغيل :

لا تحفظ الجهاز في منطقة شديدة البرودة أو شديدة السخونة  
لا تترك الجهاز عرضة لأشعة الشمس لفترات طويلة وخاصة إذا كان غطاء الجهاز مفتوحاً  
لا تترك الجهاز في الأماكن المعرضة لحرارة شديدة، مثلاً داخل السيارة في فصل الصيف





## WEEE (Waste electrical and electronic equipment) statement

To protect the global environment and as an environmentalist AJAX must remind you that Under the European Union (" EU ") Directive on Waste Electrical and Electronic Equipment, **Directive 96/2002/EC, which takes effect on August 2005 ,13**, products of «electrical and electronic equipment» cannot be discarded as municipal waste anymore, and manufacturers of covered electronic equipment will be obligated to take back such product at the end of their useful life. AJAX will comply with the product take back requirements at the end of life of AJAX branded products that are sold into the EU. You can return these products to local collection points.



## WEEE (Waste electrical and electronic equipment) statement

### European union:



Batteries, battery packs, and accumulators should not be disposed of as unsorted household waste. Please use the public collection system to return, recycle, or treat them in compliance with the local regulations.

### Taiwan: 廢電池請回收



For better environmental protection, waste batteries should be collected separately for recycling or special disposal.

### California, USA:



The button cell and Li-ion battery may contain perchlorate material and requires special handling when recycled or disposed of in California.

For further information please visit:

<http://www.dtsc.ca.gov/hazardouswaste/perchlorate/>

📍 1201 N.W. Briarcliff Parkway, 2nd Floor,  
Kansas City, Missouri, 64116 USA

☎ +1 816 298 0485

☎ +1 816 399 3744

✉ info@ajaxdetector.com

🌐 www.ajaxdetector.com

## Environmental Policy

The product has been designed to enable proper reuse of parts and recycling and should not be thrown away at its end of life.

Users should contact the local authorized point of collection for recycling and disposing of their end-of-life products.

## Visit the AJAX website

and locate a nearby distributor for further recycling information.

Users may also reach us at [info@ajaxdetector.com](mailto:info@ajaxdetector.com) for information regarding proper Disposal, Take-back Recycling, and Disassembly of AJAX products.





**AJAX**

DETECTION TECHNOLOGY

